

Dakelementen
Nederland

UNIDEK Reno Dekfolie

Snelle, lichtgewicht renovatieoplossing op elk bestaand dakbeschot

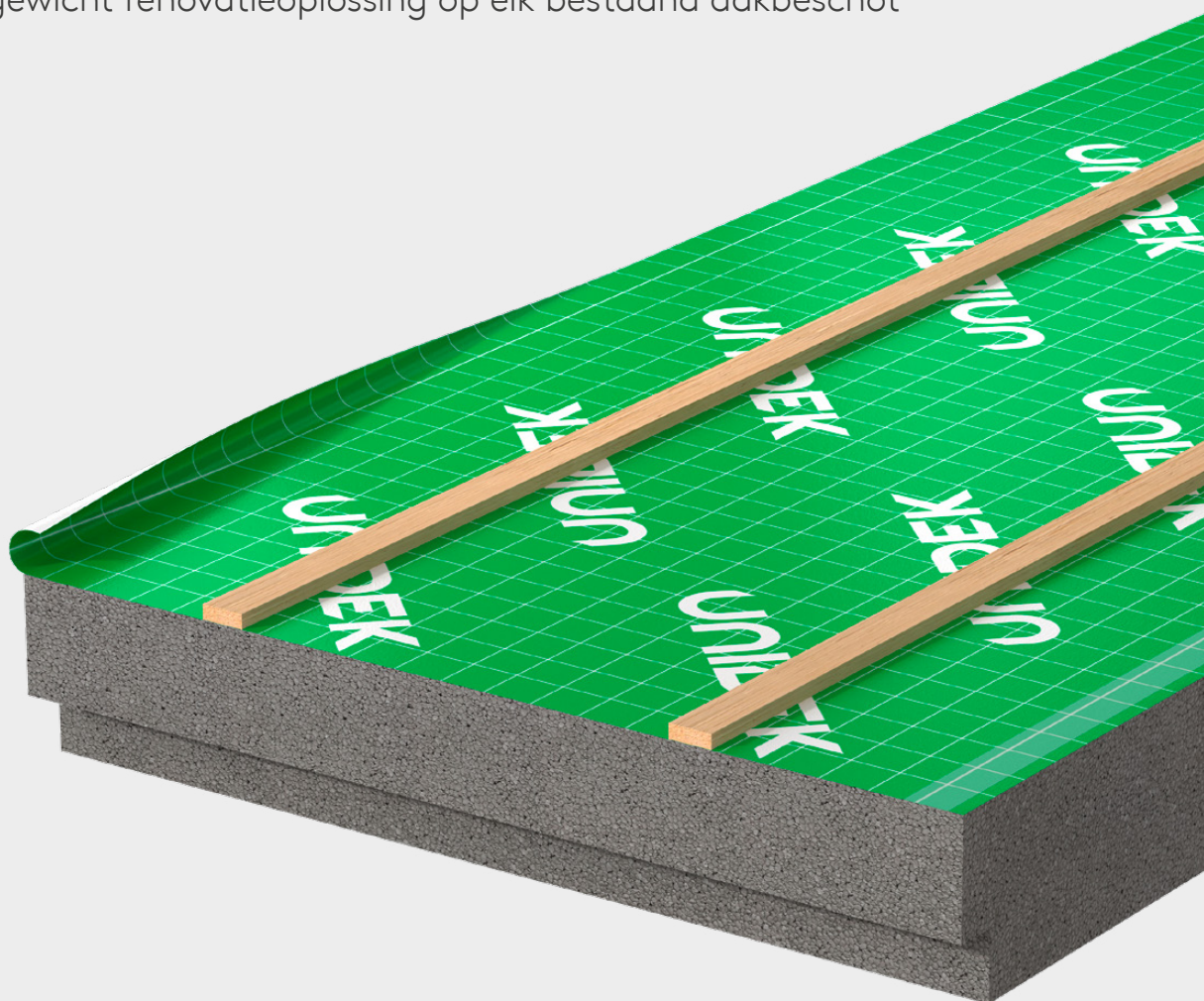

UNIDEK Reno Dekfolie

Snelle, lichtgewicht renovatieoplossing op elk bestaand dakbeschot

Wie snel en efficiënt wil werken, kiest voor Unidek Reno Dekfolie. Dit dakelement kan worden toegepast op bestaand dakbeschot met of zonder tengels en over reeds aanwezige dakelementen. Het is een lichtgewicht en goed beloopbaar element dat snel te monteren is dankzij de zelfborende schroeven en met minder bevestigingspunten. Passen, meten en zagen is verleden tijd want Unidek Reno Dekfolie wordt op maat en inclusief nokafschuining geleverd.

Snel

Unidek Reno Dekfolie kan worden toegepast op bestaand dakbeschot met of zonder tengels en over reeds aanwezige dakelementen (zie figuur 1 en 2). Het enige wat nog moet gebeuren is de pannen en panlatten verwijderen en Unidek Reno Dekfolie kan gemonteerd worden. De groene folie biedt extra grip waardoor de dakelementen goed beloopbaar zijn. De montage gaat snel dankzij de zelfborende schroeven. Een afschuifregel vangt de afschuifkrachten op waardoor er slechts twee schroeven per onderliggende gording of muurplaat nodig zijn (zie figuur 3). Een verschil van 30% minder schroeven ten opzichte van standaard oplossingen met 3 tengels.

Efficiënt

De elementen worden op lengte geleverd en desgewenst inclusief nokafschuining. Op het werk kunt u direct aan de slag en verliest u geen tijd met passen, meten en zagen. Een ander handigheidje is dat het gootdetail is afgestemd op de standaard verkrijgbare houtmaten (45 x 45 mm of 45 x 70 mm) die als afschuifregel fungeren. Unidek Reno Dekfolie is een stevig maar lichtgewicht dakelement. Dit vermindert de belasting op de verwerker en resulteert in een snellere montage. De bijbehorende schroeven en Aerosafe-foam zorgen voor een betrouwbaar eindresultaat.

Comfort en service

De Unidek Reno Dekfolie elementen zijn leverbaar tot en met R_c -waarde 8.0. Dit belooft een hoog thermisch comfort voor de bewoner met een lagere energierekening. Daarnaast vindt renovatie van het dak aan de buitenzijde van de woning plaats, de bewoner heeft geen overlast in de woning. Om voortvarend van start te gaan, ondersteunen wij de verwerker van onze producten graag met een gratis demo op de bouwplaats voor een juiste verwerking van het product.

Productdetails

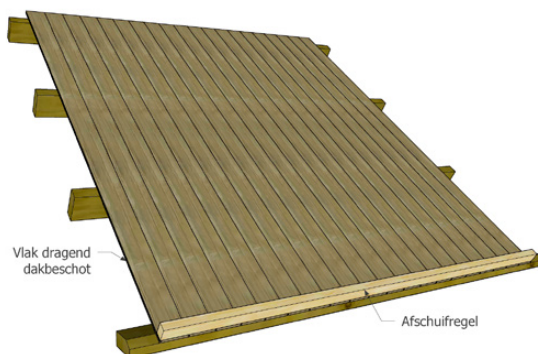

Figuur 1 - Detail afschuifregel op vlak dakbeschot

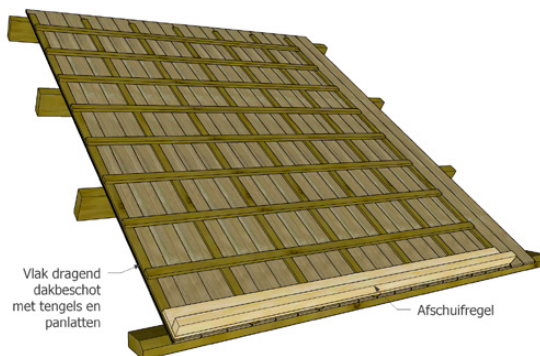

Figuur 2 - Detail afschuifregel over aanwezige tengels en panlatten

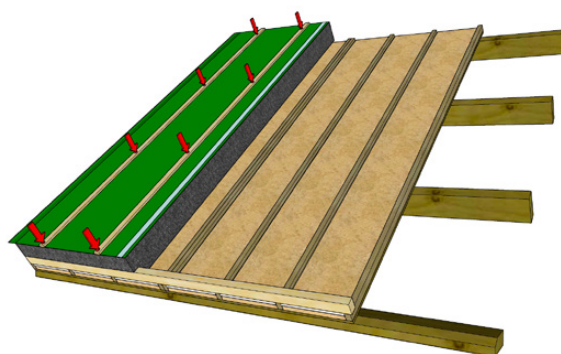

Figuur 3 - Gootdetail en bevestigingspunten

Productinformatie

Producttype	2.5	3.0	3.5	4.0	4.5	5.0	6.0	6.3	7.0	8.0
R _c -waarde*	2.54	3.06	3.54	4.06	4.58	5.00	6.00	6.32	7.12	8.00
R _d -waarde	2.30	2.80	3.30	3.80	4.35	4.75	5.75	6.05	6.90	8.10
Minimale lengte in mm**	2000	2000	2000	2000	2000	2000	2000	2000	2000	2000
Maximale lengte in mm**	6000	8000	8000	8000	8000	8000	8000	8000	8000	8000
Breedte in mm	1020	1020	1020	1020	1020	1020	1020	1020	1020	1020
Totaaldikte excl. tengellat in mm	72	88	103	119	135	148	179	189	214	252
Totaalgewicht in kg/m ²	2,0	2,3	2,5	2,8	3,1	3,3	3,8	4,0	4,4	5,0
Combipak zelfborende schroeven***	401	402	403	404	405	405	407	408	409	410
Combipak zelfborende schroeven tot 40 mm extra hechtlengthe****	niet toepasbaar	niet toepasbaar	405	406	407	407	409	409	410	413
Levertijd in werkdagen	10	10	10	10	10	10	10	10	10	10

* Hogere R_c-waarden op aanvraag. ** Bij elementen korter dan 2000 mm wordt een zaagtoeslag berekend. Zie de Catalogus Dakelementen voor informatie over de zaagmogelijkheden. *** 50 stuks zelfborende schroeven per Combipak voor bevestiging op hout. Bij de bevestiging dient rekening te worden gehouden met 2 stuks bevestigers per oplegging. **** Advies Combipak tot 40 mm extra hechtlengthe bijv. bij gebruik op dakbeschoot inclusief tengels. Neem bij toepassing op aanwezige dakelementen contact op met onze afdeling Verkoop voor aangepast advies.

Tabel 1 - Productinformatie

Productomschrijving

Unidek Reno Dekfolie is een isolerend dakelement met een kern van brandvertragend gemodificeerd EPS platinum. De buitenzijde is voorzien van een waterkerende damp-open groene folie met ruitmotief en 2 tengels van 15 mm hoog en 45 mm breed. Het dakelement is aan de gootzijde voorzien van een sponning van 45 mm diep. De hoogte van de sponning is afhankelijk van de R_c-waarde van het dakelement 45 mm (tot en met R_c 3.0) of 70 mm (vanaf R_c 3.5). Aan één langzijde is het dakelement voorzien van een folie-overlap van 75 mm met plakstrip ten behoeve van de naadafdichting in verband met afwatering. Aan de rechter langzijde is het dakelement eveneens voorzien van een plakstrip aan de bovenzijde.

R_c-waarden

Unidek Reno Dekfolie is leverbaar in verschillende R_c-waarden van 2.5 tot en met 8.0. Op projectbasis zijn overige R_c-waarden leverbaar.

Afmetingen en gewicht

Unidek Reno Dekfolie dakelementen zijn leverbaar in een maximale lengte van 8000 mm. Elk Unidek Reno Dekfolie type heeft een breedte van 1020 mm. Gewicht en dikte zijn verschillend per type. Deze specifieke details zijn opgenomen in de bovenstaande tabel.

Zaagmogelijkheden

Unidek Reno Dekfolie wordt tot 8000 mm op daklengte gezaagd, desgewenst met nokafschuining. Bekijk de Catalogus Dakelementen voor de mogelijkheden.

Ventilatie

Het dakbeschoot is damp-open en onder de pannen wordt geventileerd. Dat wil zeggen dat vocht van binnen door de constructie heen naar buiten toe kan worden afgevoerd. Door gebruik te maken van Unidek Reno Dekfolie verandert er niets aan deze situatie. Unidek Reno Dekfolie is een damp-open dakelement. Dit zorgt ervoor dat het probleemloos te gebruiken is op een bestaand dakbeschoot bij een normale vochtbelasting vanuit de woning. Bij afwijkende situaties of constructies, bijvoorbeeld indien er teervilt is toegepast op het bestaande dakbeschoot, dient advies te worden ingewonnen bij de technische adviseurs van Kingspan Unidek om te bepalen of extra voorzieningen noodzakelijk zijn.

Geluidsisolatie

De geluidsisolatie is afhankelijk van de dikte van het dakbeschoot. De prestatie van de totaalcombinatie is minimaal gelijk aan de oorspronkelijke situatie. Indien u een verhoogde geluidsisolatie wenst, kunt u het dakbeschoot aan de binnenzijde afwerken met bijvoorbeeld een gipsplaat.

Prestatie bij brand

Unidek Reno Dekfolie heeft een kern van EPS Platinum. EPS Platinum is brandvertragend gemodificeerd en aangeduid met de internationale codering 'SE'. De brandvertrager ontleent zuurstof ter hoogte van de vlam. De brandprestatie aan de binnenzijde van het dak verandert niet bij de toepassing met Unidek Reno Dekfolie, omdat het bestaande dakbeschoot gehandhaafd blijft. De meeste dakbeschootten voldoen aan Euroklasse D.

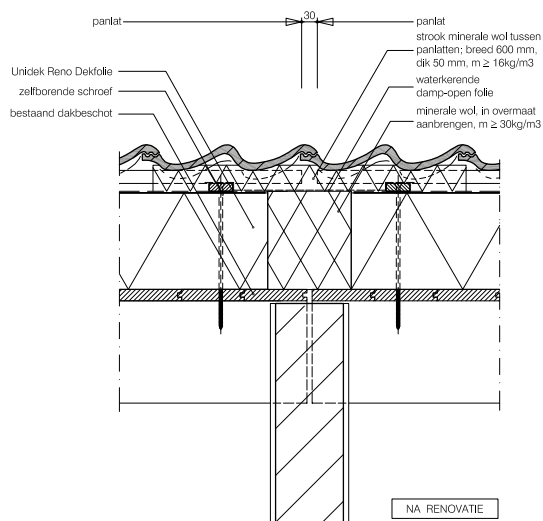

Detailtekening 1 - Woningsscheidende wand
Unidek Reno Dekfolie

In Nederland worden diverse soorten isolatie-producten toegepast. De brandveiligheidseisen zijn in het Bouwbesluit geformuleerd als prestatie-eisen aan constructie-onderdelen van bouwwerken. De producten hebben verschillende eigenschappen en prestaties, maar voldoen allemaal aan het Nederlandse Bouwbesluit. Isolatieproducten worden getest en geclassificeerd conform geharmoniseerde EU-standaarden. In het Bouwbesluit wordt verwezen naar die standaarden. Sowieso is het cruciaal dat isolatieproducten op de juiste en voorgeschreven wijze worden gemonteerd. Een optimale montage bevordert de isolatieprestatie en tevens de brandveiligheid van de constructie. Kingspan Unidek heeft daarom diverse verwerkingsinstructies en bouwdetails beschikbaar gesteld. Detailtekening 1 is hier een voorbeeld van.

Certificaten

Unidek Reno Dekfolie beschikt over een gecontroleerde kwaliteitsverklaring van BCRG (voorheen onderdeel van ISSO). Het element is voorzien van FSC®-gecertificeerde tengels. Alle overige Kingspan Unidek producten waarin hout is verwerkt, zijn voorzien van het PEFC label. Bovendien kan Kingspan Unidek op aanvraag FSC®-gecertificeerde producten leveren. Voor PEFC geldt certificaatnummer SKH-PEFC-COC-5188 en licentienummer PEFC-30-31-641. Voor FSC® geldt certificaatnummer SKH-COC-000409 en licentienummer FSC-C118846.

Duurzaamheid

Unidek Reno Dekfolie heeft een kern van EPS Platinum. EPS is een zuivere polymeer. Het vormt geen voedingsbodem voor planten, grassen en mossen. Doordat bij de fabricage van EPS gebruik wordt gemaakt van stoom met een temperatuur van 120°C, zijn eventuele kiemen niet meer levensvatbaar. Dit maakt dat EPS ook schimmelbestendig en rotvrij is en niet degenerereert onder invloed van natuurlijke zaken. EPS is CFK-vrij. Daarnaast is EPS 100% recyclebaar en heeft daardoor een zeer lange levensduur.

Unidek Overstekbeugel

De totaaloplossing voor een constructief overstek

Voor het snel en eenvoudig maken van een overstek is er de Unidek Overstekbeugel. De beugel is speciaal ontwikkeld voor het gebruik met Unidek Reno Dek Plus en biedt een totaaloplossing voor het maken van een constructief en budgetvriendelijk overstek. De Unidek Overstekbeugel is toepasbaar bij alle R_c -waarden.

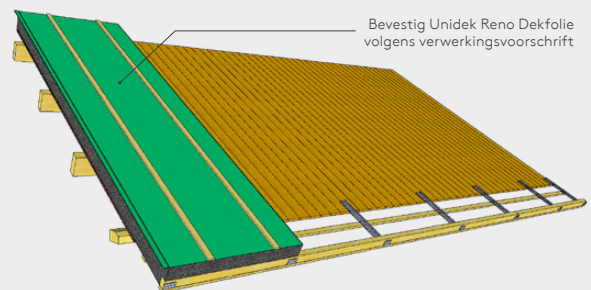
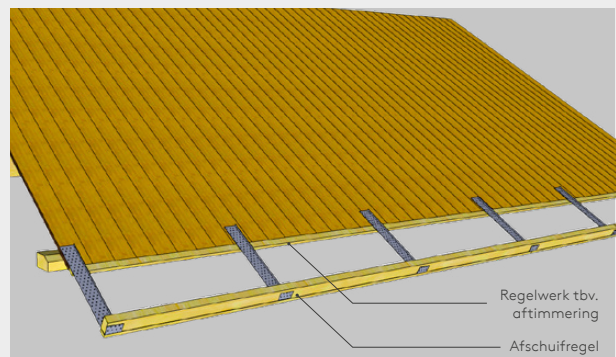

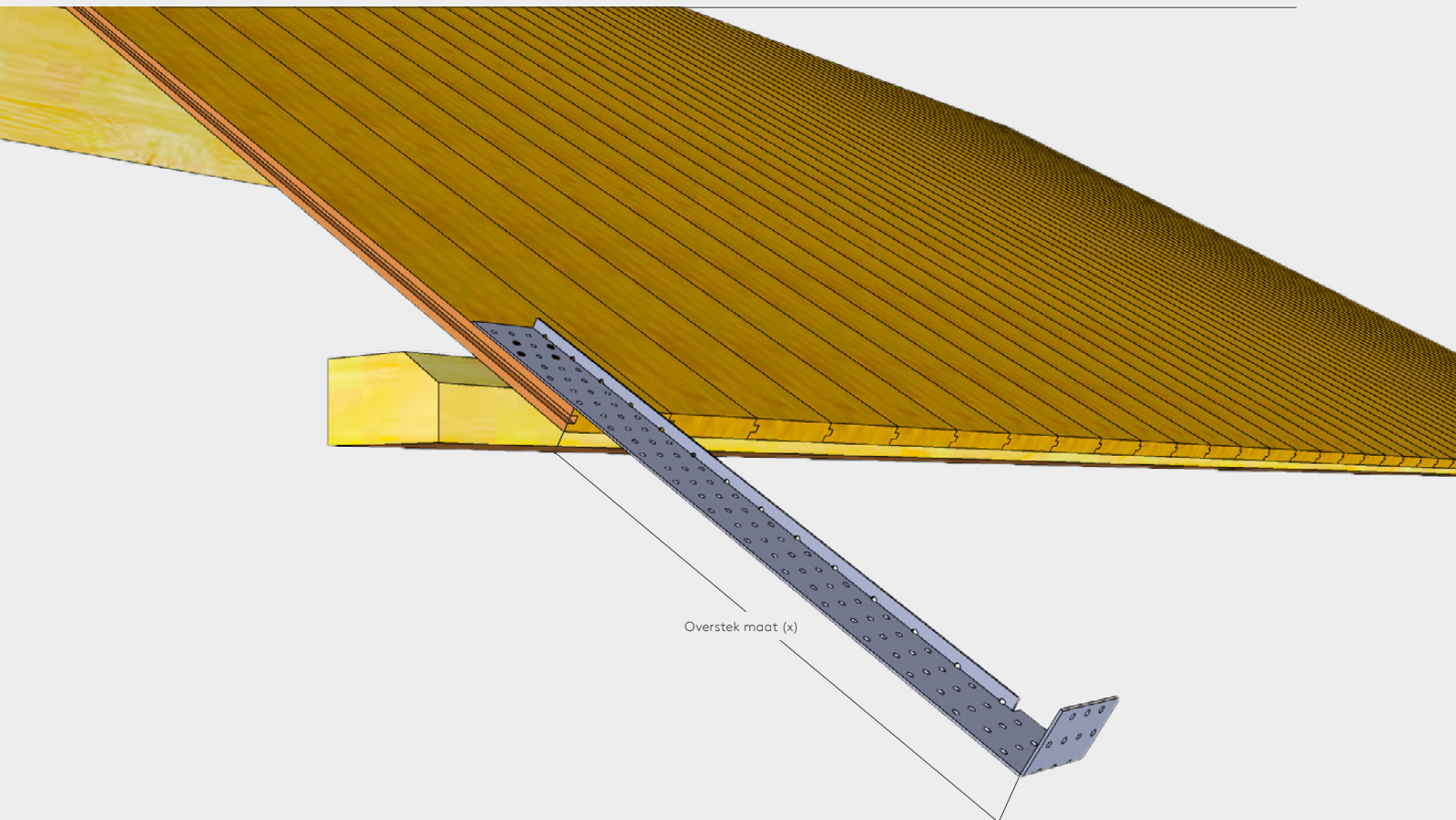

Innovatief ontwerp

De Unidek Overstekbeugel is ontwikkeld vanuit een sterke marktbehoefte aan een standaardproduct om bij dakrenovatie snel en eenvoudig een overstek te kunnen maken. De geperforeerde beugel schroeft u eenvoudig door het dakbeschot in de muurplaat. U plaatst de eerste en de laatste beugel op de juiste overstekmaat. Vervolgens schroeft u de overige beugels ertussen. De maximale tussenafstand bedraagt 1020 mm; dezelfde standaardbreedte als een Unidek Reno Dekfolie dakelement. Door het innovatieve ontwerp van de beugel kunt u direct een regelwerk en afschuifregel aanbrengen. Vervolgens is het zeer eenvoudig om de Unidek Reno Dekfolie dakelementen erop te monteren. Het overstek wordt dan al direct zichtbaar. Zorg ervoor dat de elementen strak op elkaar aansluiten en bevestig dan een gootplank (25 x 130 mm) op de tengels. Schroef de gootplank door in de afschuifregel. Hierbij is het gebruik van de juiste lengte schroeven heel belangrijk. Met de schroef trekt u de afschuifregel tegen het dakelement aan. Door deze laatste handeling is het gecreëerde overstek constructief en beloopbaar.

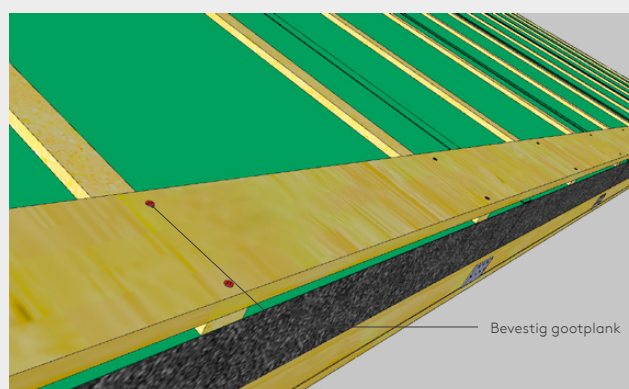

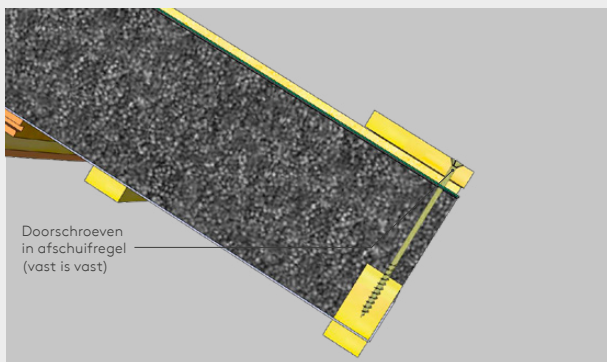
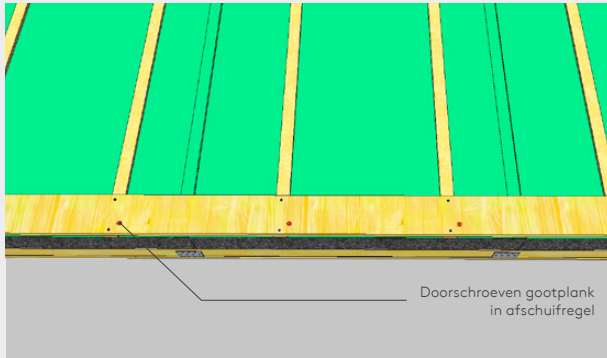

Volledig volgens Bouwbesluit

Bij dakrenovatie is het maken van een overstek nog vaak maatwerk. Daarbij is het een hele uitdaging om een effectieve overstek te maken die voldoende constructief is. Dankzij de Unidek Overstekbeugel kunt u een solide overstek maken tot wel 45 cm. Mocht in de toekomst ook de buitengevel worden geïsoleerd, dan biedt het overstek direct deze mogelijkheid. Er hoeven dan geen extra voorzieningen te worden getroffen aan de dakzijde. Deze innovatieve oplossing voldoet, indien verwerkt volgens voorschrift en detailtekeningen, volledig aan het Bouwbesluit. Zowel constructief als bouwfysisch. Dit betekent dat ook de brandveiligheid wordt geborgd. Voor de exacte verwerkingsinstructies of het downloaden van detailtekeningen, raadpleeg de productpagina Unidek Overstekbeugel via www.unidekdakelementen.nl.

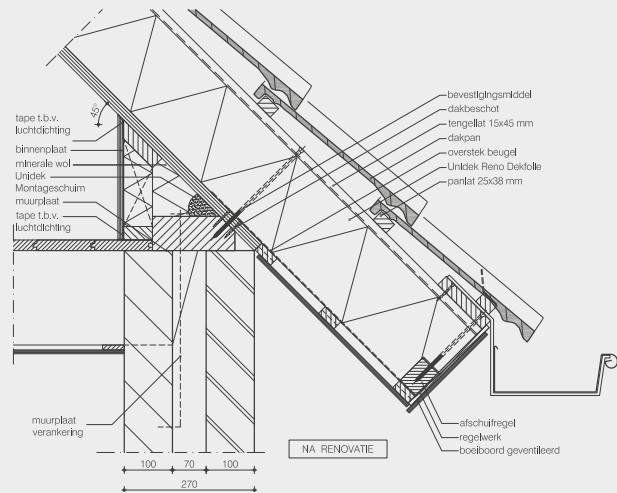

Detailtekening 2 - Overstek met aftimmering evenwijdig aan het dakelement

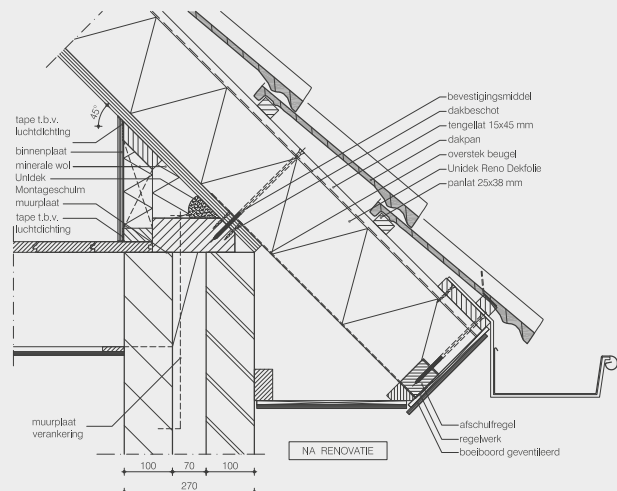

Detailtekening 3 - Overstek met horizontale aftimmering

Verwerkingsinstructies Unidek Reno Dekfolie

Algemeen

De dakelementen dienen conform de verwerkingsvoorschriften van Kingspan Unidek te worden verwerkt. Lees dit verwerkingsvoorschrift voorafgaande aan de verwerking daarom goed door. Om de beoogde prestaties van onze producten te kunnen realiseren, is het opvolgen van onze verwerkingsvoorschriften bij de verwerking van de producten en het gebruik van de door ons voorgeschreven of geadviseerde toebehoren en/of hulpmiddelen essentieel. Indien dit niet of niet volledig gebeurt, kan dit negatieve effecten hebben voor bijvoorbeeld de constructieve sterkte, warmteweerstand, luchtdichtheid, brandreactie en geluidsweerstand van onze producten. Let op: de garantie op de dakelementen is alleen van toepassing als er volgens dit verwerkingsvoorschrift wordt gewerkt. De algemene verkoop-, verhuur- en leveringsvoorwaarden van Kingspan Unidek B.V. zijn van toepassing.

Veiligheid

- Veiligheid staat op de eerste plaats. De veiligheid is de verantwoordelijkheid van de betreffende verwerker van de dakelementen en zijn werkgever.
- Voor informatie over hoe veilig te werken wordt evenwel verwezen naar het Arbo informatieblad 'Veilig werken op daken'. Dit is te downloaden op de site van de Arbeidsinspectie.

Toepassing

- Geschikt voor vrijstaande en geschakelde woningbouw.
- Na-isoleren van gordingkappen. Over vlak dragend dakbeschot, en bij $R_c \geq 3.5$ eventueel voorzien van tengels en panlatten (zie figuur 4, situatie 1, 2 en 3).
- Na-isoleren van gordingkappen. Bij $R_c \geq 3.5$ over bestaande dragende dakelementen eventueel voorzien van panlatten (zie figuur 4, situatie 4 en 5).
- Toegestane dakhelling: 20° - 70°.
- Plaatsing dakelementen: verticaal van goot naar nok.
- Type dakbedekking: geventileerd schubvormig.
- Voor overige toepassingen dient advies te worden ingewonnen bij Kingspan Unidek.



Figuur 4 - Toepassingsmogelijkheden

Levering en opslag

De dakelementen worden verpakt in transportfolie geleverd met een zelflossende kraanwagen. De klant dient bij levering te controleren op non-conformiteiten. Eventuele constatering dienen direct, dan wel uiterlijk binnen vijf dagen na levering, te worden gemeld. De dakelementen dienen na levering zo spoedig mogelijk te worden verwerkt. Langdurige opslag (> 2 weken) kan leiden tot schade. Voor opslag van de dakelementen dient men bovendien het volgende in acht te nemen (zie figuur 5):

- Houd +/- 15 cm van de ondergrond vrij (1).
- Plaats onderslagen op 1,5 meter hartafstand (2).
- Ondersteun de dakelementen vanaf circa 1 meter aan de randen (3).
- Verwijder de transportverpakking.
- Leg het bovenste dakelement met behulp van een houten lat onder voldoende afschot om neerslag af te voeren (4).
- Dek de dakelementen droog af door middel van een waterdicht dekzeil.
- Houd de onderzijde van het dekzeil op ongeveer 15 cm van de ondergrond vrij om ventilatie te waarborgen.

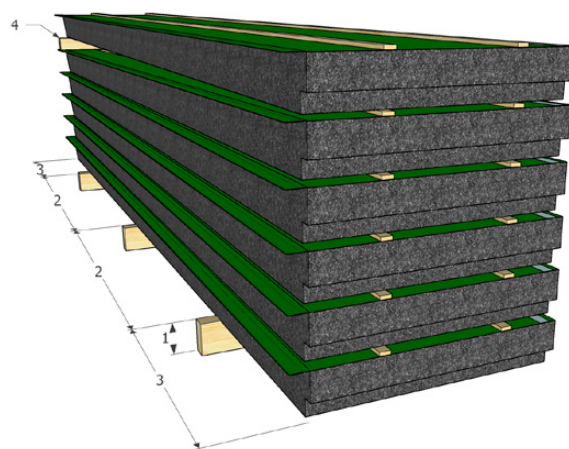

Figuur 5 - Opslag

Plaatsing

Houd bij de plaatsing rekening met de volgende punten:

- Doorhangende dakconstructies zijn mogelijk het gevolg van onvoldoende draagvermogen. Aanbevolen wordt om de sterkte van de bestaande onderconstructie voorafgaande aan de renovatie te controleren op stijfheid en sterkte. Bij doorhangende dakconstructies adviseren wij de toepassing van het dakelement Unidek Reno Dek Plus.
- Het bestaande dakbeschot dient constructief draagkrachtig, gesloten, droog, schoon en vlak te zijn. Aangetaste delen dienen te worden gerepareerd.
- Aan de gootzijde dient een passende afschuifregul te worden aangebracht met kopse afmetingen 45 x 45 mm (t/m R_c 3.0) of 45 x 70 mm (bij R_c 3.5 en hoger).

- Deze afschuifregel dient vormvast aan de onderconstructie te worden bevestigd. Dankzij de afschuifregel worden afschuifkrachten opgevangen waardoor er minder bevestigingsmiddelen nodig zijn (zie figuur 6).

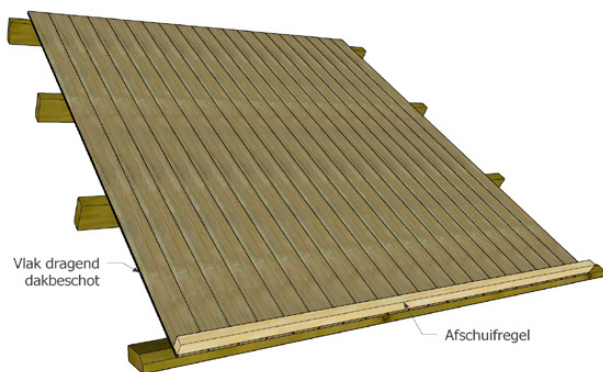

Figuur 6 - Afschuifregel op vlak dragend dakbeschoot

- Het Unidek Reno Dekfolie dakelement kan vanaf R_c 3.5 worden toegepast over reeds aanwezige verticale tengels / ribben. Hierbij geldt een eis voor de maximaal toelaatbare tussenafstand hart op hart (h.o.h.) van de reeds aanwezige tengels / ribben (zie tabel 2).

Unidek Reno Dekfolie	Maximale h.o.h. afstand van bestaande tengels / ribben in mm
3.5	300
4.0	400
4.5	500
5.0 en hoger	600

Tabel 2 - Maximale afstand aanwezige tengels / ribben

- Bij montage van de afschuifregel over reeds aanwezige tengels / ribben, dient de spouw tussen afschuifregel en dakbeschoot zorgvuldig te worden afgedicht. Gebruik hiervoor Aerosafe-foam (zie figuur 7). Aerosafe-foam van Kingspan Unidek is een hoogwaardige elastische foam die wordt geleverd als pistolenschuim. Dankzij haar elastische eigenschappen kan Aerosafe-foam de rek en krimp van omringende constructies beter opvangen dan traditionele PUR-schuim. Hierdoor wordt de luchtdichtheid voor een langere periode gegarandeerd. Voor een goede hechting en snelle uitharding dient de ondergrond met een plantenspuit bevochtigd te worden met schoon water.

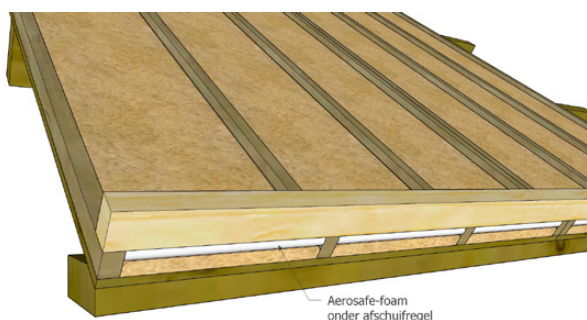

Figuur 7 - Aerosafe-foam onder afschuifregel

- Voor afwatering over de dakvoet kan op de gemonteerde afschuifregel een afwaterende kunststof folie worden aangebracht (zie figuur 8).

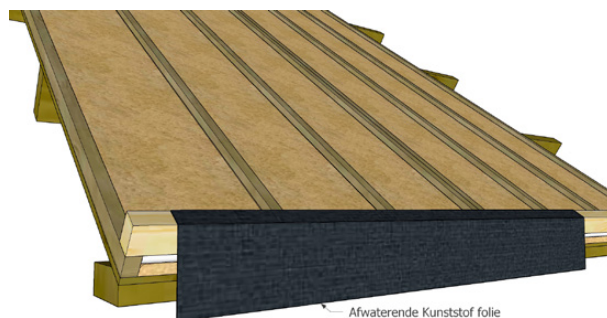

Figuur 8 - Afwaterende kunststof folie

- De dakelementen dienen verticaal (d.w.z. van gootzijde naar nokzijde) met de tengels aan de bovenzijde op het aanwezige dakbeschoot te worden aangebracht.

Bevestiging

- De dakelementen dienen direct na plaatsing te worden bevestigd tegen afschuif- en opwaai krachten.
- Bevestig de Unidek Reno Dekfolie dakelementen met Unidek zelfborende schroeven.
- De Unidek zelfborende schroeven zijn per 50 stuks samen met 2 Torx schroefbits verpakt in een Combipak.
- De zelfborende schroeven kunnen met behulp van een (accu)schroefmachine in het dakelement en de onderliggende constructie gedraaid worden.
- Bij het aandraaien van de schroeven geldt: vast is vast. Het te strak aandraaien van de schroeven kan leiden tot ongewenste vervormingen.
- Bij het bevestigen dienen de dakelementen door elke tengel met behulp van zelfborende schroeven in de onderliggende muurplaat en gordingen vastgezet te worden (zie figuur 9).

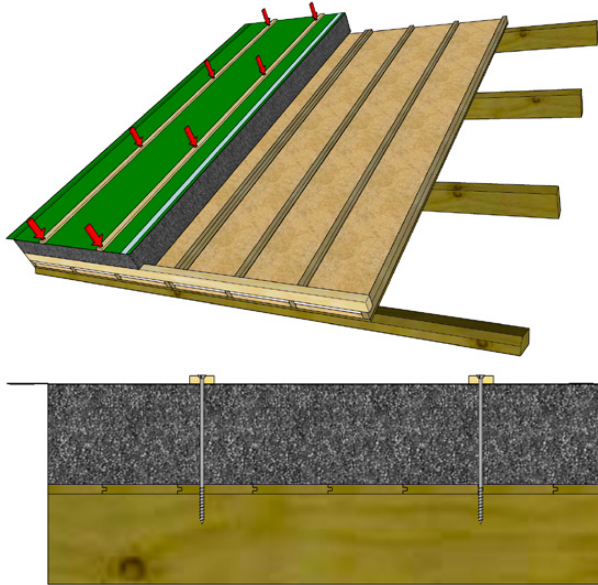

Figuur 9 - Bevestigingspunten

- Tabel 3 toont het overzicht van de benodigde Combipakken behorend bij Unidek Reno Dekfolie.

Unidek Reno Dekfolie	Combipak
2.5	401
3.0	402
3.5	403
4.0	404
4.5	405
5.0	405
6.0	407
6.3	408
7.0	409
8.0	410

Tabel 3 - Combipak nummers

- Bij toepassing van het Unidek Reno Dekfolie dakelement over reeds aanwezige tengels / ribben moet rekening worden gehouden met een extra schroeflengte waarmee de benodigde hechtlengte in de onderconstructie wordt geborgd. Deze extra schroeflengte is afhankelijk van de dikte van het bestaande dakbeschot (zie figuur 10). Advies over extra schroeflengte is opvraagbaar bij de technisch adviseurs van Kingspan Unidek.

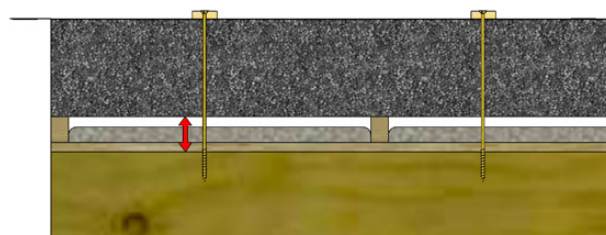

Figuur 10 - Detail extra schroeflengte

Verticale aansluiting dakelementen onderling

Voor de waterdichte aansluiting van de dakelementen onderling is de linker langsijde voorzien van een 75 mm brede folie-overlap met aan de onderzijde een zelfklevende plakstrip. Aan de rechter langsijde van de dakelementen bevindt zich een tweede plakstrip aan de bovenzijde.

- Plaats de dakelementen van links naar rechts en leg de folie-overlap over de plakstrip van het naastgelegen dakelement.
- Verwijder de plastic beschermlaag van beide plakstrips en druk gelijktijdig de overlap stevig vast op het naastgelegen dakelement. Gebruik hierbij zonodig een aandrukker.
- Voorkom vouwen tijdens het aandrukken. De lijmverbinding die direct ontstaat is zeer krachtig en waterdicht maar ook nauwelijks corrigeerbaar.
- Voor een verhoogde luchtdichtheid dienen de verticale naden afgedicht te worden met Aerosafe-foam. Breng hiervoor een ril schuim aan op het bestaande dakbeschot tegen het zojuist geplaatste element.
- Bij toepassing van het Unidek Reno Dekfolie dakelement over reeds aanwezige tengels / ribben dient deze ril schuim iets ruimer te worden aangebracht zodanig dat ook het hoogteverschil wordt opgevangen (zie figuur 11).

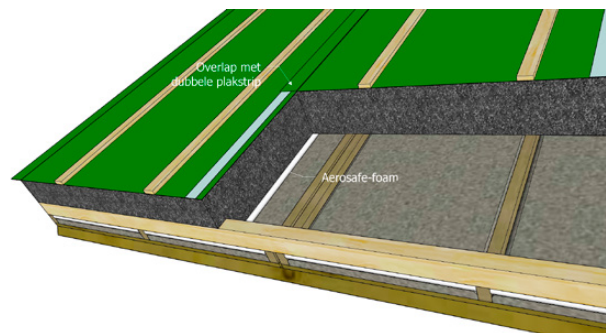

Figuur 11 - Overlap en Unidek Aerosafe-foam verticale naden

Horizontale aansluiting dakelementen onderling

- Eventuele horizontale stuiknaden dienen zo hoog mogelijk in het dakvlak aangebracht te worden.
- Horizontale naden dienen volledig afgedicht te worden met Aerosafe-foam.
- Aan de bovenzijde worden deze naden afgedicht met Unidek Waterdicht tape. De Unidek Waterdicht tape is een zelfklevende lucht- en waterdichte tape die verkrijgbaar is per rol van 25 meter. Voor een goede hechting dient de ondergrond droog, vetvrij, stofvrij en vorstvrij te zijn.

Paselementen

- Bij een paselement dient altijd één lange zijde intact te blijven.
- Een paselement dient voldoende ondersteund te worden.
- Aan de zaagkant dient een tengel aanwezig te zijn of extra te worden aangebracht.

Zij- en gootoverstekken

Voor het uitvoeren van de zij- en gootoverstekken zijn oplossingen uitgewerkt in basisdetails. Voor het downloaden van deze detailtekeningen raadpleeg de betreffende productpagina via www.unidekdakelementen.nl.

Specifiek voor de overstekken aan de dakvoet is de Unidek Overstekbeugel beschikbaar (zie figuur 12). Met de Unidek Overstekbeugel kan snel en efficiënt een constructief overstek worden gemaakt in combinatie met Unidek Reno Dekfolie dakelementen. Raadpleeg hiervoor de betreffende productpagina via www.unidekdakelementen.nl.

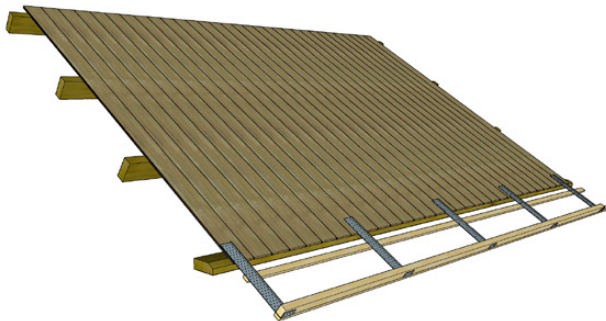

Figuur 12 - Unidek Overstekbeugel

Aansluiting op de omringende constructie

- Aansluitingen op de omringende constructie dienen blijvend water- en luchtdicht te worden afgewerkt. Hiertoe dient voor naadafdichting Aerosafe-foam te worden toegepast. Afdichtingsmiddelen zijn bedoeld om stelruimten, maattoleranties en thermische uitzetting op te vangen, maar niet om onnauwkeurigheden in de bouwfase te herstellen.
- De naden ter plaatse van de nok en zijgevels dienen volledig afgedicht te worden met Aerosafe-foam.
- De woningscheidende wand dient thermisch geïsoleerd te worden door middel van plaatsing van een laag minerale wol op de woningscheidende wand. Deze laag dient te worden afgedekt met een waterkerende damp-open folie waar bovenop een tweede laag minerale wol wordt geplaatst. Deze laag minerale wol dient te allen tijde droog te blijven bij plaatsing. De panlatten dienen minimaal 30 mm onderbroken te worden ter plaatse van de woningscheidende wand (zie figuur 13).

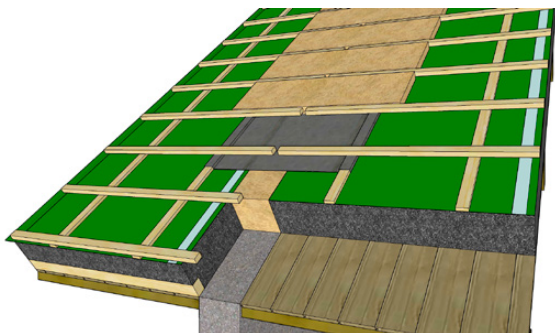

Figuur 13 - Detail woningscheidende wand

Sparingen en doorvoeren

- Bij sparingen, bijvoorbeeld ten behoeve van dakvensters, dienen de dagkanten afgewerkt te worden volgens voorschrift van de betreffende leverancier van het dakvenster.
- De buitenzijde van het dak dient rondom een sparing waterdicht afgewerkt te worden.
- Bij doorvoeren ten behoeve van de rookgasafvoer dient men gebruik te maken van een dubbelwandige mantelbuis.
- Een doorvoer dient aan de buitenzijde van het dak rondom waterdicht afgewerkt te worden. Aan de binnenzijde van het dak dient de doorvoer geïsoleerd te worden door middel van Aerosafe-foam of minerale wol. Daarna dient een luchtdicht manchet geplaatst te worden (zie figuur 14).

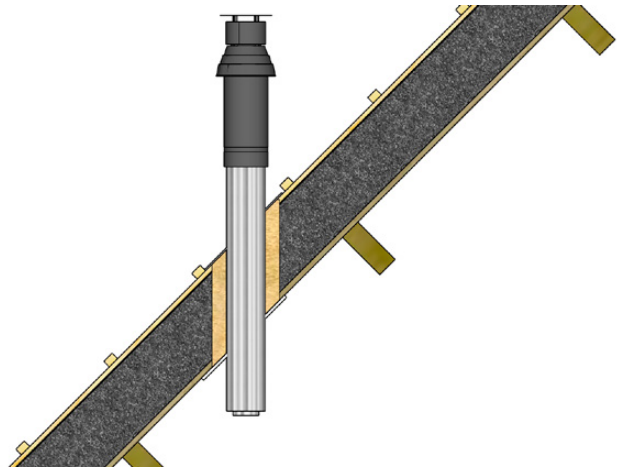

Figuur 14 - Detail sparing mantelbuis

Panlatten

- De panlatten dienen bij elke kruising met een tengelvat van het dakelement bevestigd te worden met een draadnagel of nieten van voldoende lengte. In de SKH-publicatie 03-01 "Panlatten" staat meer informatie over de formaten van de aan te brengen panlatten.

Bescherming tegen weersinvloeden

- Na montage is het aan te bevelen de dakelementen zo spoedig mogelijk van dakbedekking te voorzien.
- De dakelementen dienen tegen neerslag te worden beschermd. Hiervoor dienen passende maatregelen te worden getroffen voordat de dakbedekking geplaatst is.

Dakbedekking

- De dakelementen kunnen met pannen, leien of vergelijkbaar materiaal worden afgedekt.
- Bij flauwe dakhellingen (< 25°) dient, afhankelijk van het type dakbedekking, een waterkerende damp-open folie toegepast te worden (een en ander volgens het advies van de dakbedekking leverancier).
- Voor overige afwerkingen dient advies te worden ingewonnen bij Kingspan Unidek om te bepalen of extra voorzieningen noodzakelijk zijn.

Ventilatie

Het dakbeschot is damp-open en onder de pannen wordt geventileerd. Dat wil zeggen dat vocht van binnen door de constructie heen naar buiten toe kan worden afgevoerd. Door gebruik te maken van Unidek Reno Dekfolie verandert er niets aan deze situatie. Unidek Reno Dekfolie is een damp-open dakelement. Dit zorgt ervoor dat het probleemloos te gebruiken is op een bestaand dakbeschot bij een normale vochtbelasting vanuit de woning. Bij afwijkende situaties of constructies, bijvoorbeeld indien er teervilt is toegepast op het bestaande dakbeschot, dient advies te worden ingewonnen bij de technisch adviseurs van Kingspan Unidek om te bepalen of extra voorzieningen noodzakelijk zijn.

Extra service

Voor gratis demo's op de bouwplaats, verwerkingsvideo's, detailtekeningen of andere aanvullende informatie, raadpleeg onze website www.unidekdakelementen.nl.

Veel gestelde vragen

Is het noodzakelijk om afschuifankers te plaatsen?

Dit is niet nodig. Een afschuifanker is bedoeld om de afschuifkrachten op te vangen, maar deze afschuifkrachten worden reeds door de gemonteerde afschuifregel opgevangen.

Is het noodzakelijk een dampremmende laag aan te brengen op het dakbeschot?

Het aanbrengen van een dampremmende laag is niet nodig. Een dakbeschot is damp-open en onder de pannen wordt geventileerd. Unidek Reno Dekfolie is een damp-open dakelement. Dit zorgt ervoor dat het probleemloos te gebruiken is op een bestaand niet-geïsoleerd dakbeschot bij een normale vochtbelasting vanuit de woning.

Het dak bevat aan de buitenzijde reeds een dampremmende laag, kan ik Unidek Reno Dekfolie toepassen?

Indien er een dampremmende laag, zoals bijvoorbeeld teervilt, is toegepast op het dakbeschot dient advies te worden ingewonnen bij de technische adviseurs van Kingspan Unidek om te bepalen of extra voorzieningen noodzakelijk zijn.

Het dak bevat aan de binnenzijde reeds isolatie met minerale wol. Kan ik aan de buitenzijde Unidek Reno Dekfolie toepassen?

Bij het toepassen van Unidek Reno Dekfolie met binnenisolatie bestaande uit minerale wol adviseren we wel te controleren of de dampremmende folie, die bevestigd is aan de binnenzijde, nog in goede staat is en of de randen rondom de minerale wol elementen nog goed zijn afgedicht. Bij beschadigingen aan de zichtzijde van de minerale wol elementen, dient advies te worden ingewonnen bij de technische adviseurs van Kingspan Unidek om te bepalen of extra voorzieningen noodzakelijk zijn.

Is het dakelement toepasbaar op staalconstructies?

Indien Unidek Reno Dekfolie wordt toegepast op stalen liggers met daarop bestaand dakbeschot, dienen daarvoor schroeven voor bevestiging op staal gebruikt te worden.

Is er een speciaal hijsmiddel en hoe werkt deze?

Een speciaal hijsmiddel is dankzij het lage gewicht van Unidek Reno Dekfolie niet nodig.

Kan de Unidek Overstekbeugel ook gebruikt worden met andere dakelementen?

De Unidek Overstekbeugel is speciaal ontwikkeld voor het gebruik met de dakelementen Unidek Reno Dek, Unidek Reno Dek Plus of Unidek Reno Dekfolie.

Aanvullende informatie

Aanvullende informatie kan worden ingewonnen bij een van de technische adviseurs van Kingspan Unidek of op onze website www.unidekdakelementen.nl.

Contact

Kingspan Unidek B.V.
Scheiweg 26 | 5421 XL Gemert
Postbus 101 | 5420 AC Gemert

T: +31 (0) 492 378 111
E: unideknl@kingspan.com
www.unidekdakelementen.nl



De meest recente documentatie en productinformatie is te vinden op de website. Scan de QR-code hierboven.
© Kingspan, Unidek en het Logo van de Leeuw zijn geregistreerde handelsmerken van de Kingspan Group plc in Nederland en andere landen. Alle rechten voorbehouden.
Er kunnen geen rechten ontleend worden aan dit document. Wijzigingen, zet- en drukfouten voorbehouden.

